



BirdBike

BEDIENUNGSANLEITUNG

BirdBike

Benutzerhandbuch für A-Rahmen

Modell: VA00038/VA00069 (Grau), VA00037/VA00068 (Blau), VA00056/VA00070 (Schwarz)



Bitte lesen Sie dieses Handbuch sehr sorgfältig, bevor Sie das Produkt verwenden. Das Handbuch enthält wichtige Hinweise für den sicheren Gebrauch und die Langlebigkeit Ihres Fahrrads.

Wenn Sie irgendeine Art von Unterstützung oder Garantieinformationen für Ihr Bird Bike benötigen, wenden Sie sich bitte an den örtlichen Händler oder Einzelhändler, bei dem Sie das Produkt gekauft haben.

BirdBike

A-RAHMEN



1 Montagevorbereitung

Um den Zusammenbau Ihres Bird Bike vorzubereiten, nehmen Sie zunächst alle Teile des Bird Bike aus dem Karton und entfernen Sie alle Verpackungen. Öffnen Sie auch die Zubehörbox und entfernen Sie alle Werkzeuge, Teile und alles andere, was sich darin befindet.

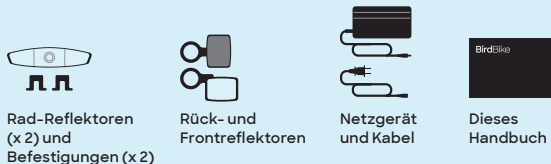
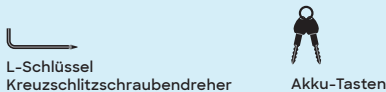

A-RAHMEN

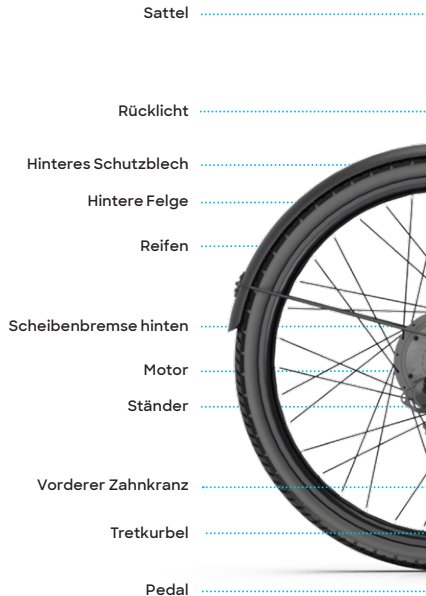

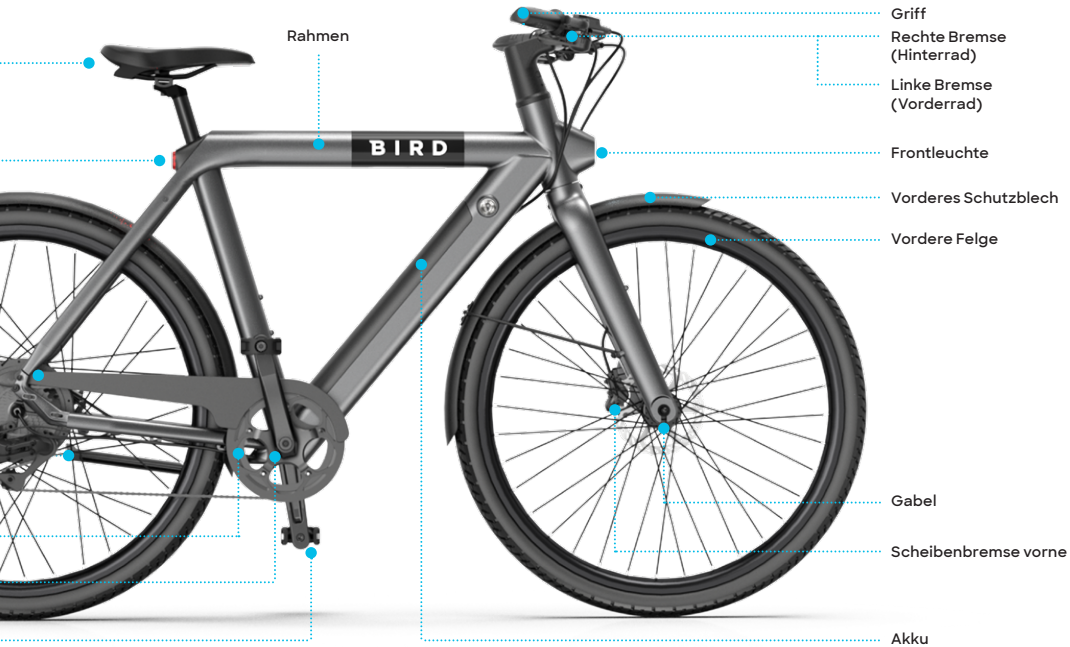

2 Lenker montieren

Entfernen Sie das Display vom Lenker

Verwenden Sie den 2,5-mm-Inbusschlüssel, um die Schraube zu entfernen, die sich auf der Rückseite des noch nicht verbauten Displays, das in der Lenkermulde sitzt, befindet.

2,5 mm
Inbusschlüssel

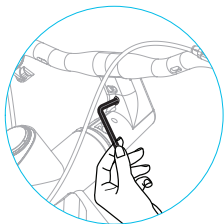

Lenker montieren

Verwenden Sie das 5-mm-Ende des Werkzeugs, um die Sechskantschraube aus dem Inneren der schwarzen Disc-Top-Kappe, die auf dem schützenden Papprohr sitzt, zu entfernen. Die schwarze Disc-Top-Kappe und die Papphülle werden bei der Montage nicht verwendet, legen Sie sie daher bitte zusammen mit der Box und dem anderen Verpackungsmaterial beiseite.

Nachdem Sie die Sechskantschraube, die schwarze Disc-Top-Kappe und das Schutzrohr aus Pappe entfernt haben, montieren Sie den Lenker oben auf dem Gabelschaft. Sobald der Lenker montiert und korrekt mit dem Reifen und dem Rahmen ausgerichtet ist, stecken Sie die Sechskantschraube durch den Lenker in den Gabelschaft.

Ziehen Sie die Sechskantschraube mit dem 5-mm-Ende des Werkzeugs vorsichtig in den Lenker ein, sodass kein Spielraum zwischen Gabel und Rahmen vorhanden ist.

Stellen Sie abschließend sicher, dass Lenker, Rahmen und Vorderrad immer noch ausgerichtet sind und ziehen Sie die beiden Schrauben des Lenkervorbaus mit dem 5-mm-Ende des Werkzeugs an, damit der Lenker an seinem Platz bleibt.

Y-Schlüssel

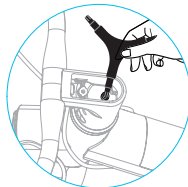

Ziel-Drehmoment
 $5 \pm 0.5 \text{ Nm}$



Ziel-Drehmoment
 $12 \pm 0.5 \text{ Nm}$



3 Vorderrad montieren

Stellen Sie sicher, dass Sie den vorderen Rotorschutz aus Kunststoff von der Vorderradachse entfernen, bevor Sie mit diesem Schritt beginnen.

Richten Sie die Vorderradachse so aus, dass sie auf beiden Seiten innerhalb der Gabelschlitze liegt. Die Seite mit dem Bremsrotor sollte so ausgerichtet sein, dass er in die vordere Scheibenbremse passt.

Sobald die Gabelschlitze auf beiden Seiten der Achse sitzen, bringen Sie an beiden Enden Unterlegscheiben an und ziehen Sie die Hutmuttern auf der Außenseite mit dem 15-mm-Ende des Schraubenschlüssels fest.

Fahren Sie nach dem Einbau des Vorderrads den Ständer aus, um eine bessere Stabilität zu gewährleisten und die Montage während der nächsten Schritte zu erleichtern.

Ziel-Drehmoment
20-25N.M

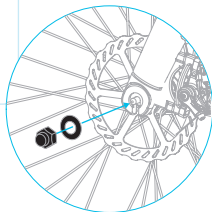

Hutmutter und
Unterlegscheibe



Schraubenschlüssel



4 Vorderes Schutzblech befestigen

Befestigen Sie das vordere Schutzblech an der Gabel mit den Schrauben, die sich bereits in den Gabelbeinen befinden. Entfernen Sie mit dem 4-mm-Ende des Werkzeugs die beiden Schrauben aus den Gabelbeinen und ziehen Sie dann die Schrauben durch die Löcher am Ende der Schutzblechhalterungen fest. Entfernen Sie mit dem 4-mm-Ende des Werkzeugs die Schraube die sich oben auf der Rückseite der Gabel befindet, und ziehen Sie die Schraube durch die Halterung für das Schutzblech oben auf dem Schutzblech, sodass es fest an der Rückseite der Gabel befestigt ist.

Y-Schlüssel



Vermeiden Sie beim Anziehen des Schutzblechs ein Reiben des Werkzeugs am Rahmen, damit der Lack nicht verkratzt wird. Ziehen Sie die Schrauben nicht zu fest an, um ein Ausreißen der Löcher zu vermeiden.

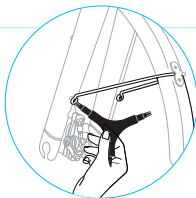

Ziel-Drehmoment
5-6N.M

Ziel-Drehmoment
5-6N.M



5 Einstellen des Sitzes

Entfernen Sie die Kappe, die die Schraube der Sitzklemme verdeckt und die sich direkt unter dem Sitz befindet. Setzen Sie die Sattelstütze in das Sitzrohr ein.

Um die Höhe einzustellen, bringen Sie sie in die Position, in der sie sich bequem anfühlt, und ziehen dann die Schraube der Sitzklemme mit dem 5-mm-Ende des Werkzeugs fest. Achten Sie darauf, die Kappe wieder aufzusetzen, sobald die Sattelstütze eingestellt und festgezogen ist.

Warnung: Fahren Sie die Sattelstütze nicht weiter aus als die auf der Sattelstütze angegebene Mindesteinstecklinie.

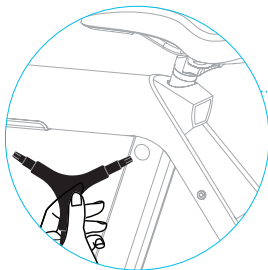

Ziel-Drehmoment
 $12 \pm 0.5 \text{ Nm}$

Y-Schlüssel



5 Pedale befestigen

Montieren Sie das linke und rechte Pedal, indem Sie sie in die Tretkurbel schrauben.

Achten Sie darauf, welches Pedal links und welches rechts montiert wird. Das linke Pedal hat ein umgekehrtes Gewinde und wird daher gegen den Uhrzeigersinn angezogen. Sie können die beiden Pedale anhand des „R“ auf dem rechten Pedal und des „L“ auf dem linken Pedal unterscheiden.

Nachdem Sie die Pedale von Hand festgeschraubt haben, verwenden Sie das 15-mm-Ende des Schraubenschlüssels, um die Pedale endgültig festzuziehen.



Ziel-Drehmoment
30-35N.M

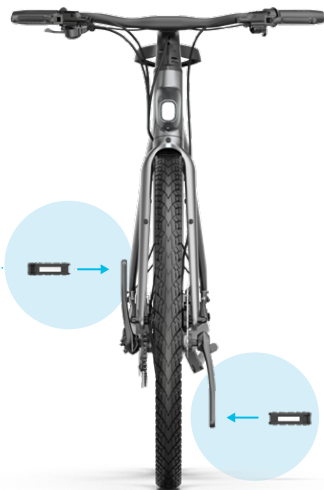
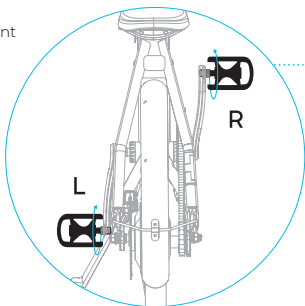

6 Display installieren

Als letzten Schritt vor dem Einschalten Ihres Bird Bike setzen Sie das Display wieder in den Lenker ein, sodass sich das Bird-Logo am unteren Rand befindet. Achten Sie darauf, dass das Kabel beim Wiedereinbau nicht im Lenker eingeklemmt wird. Sobald es wieder eingebaut ist, verwenden Sie den 2,5-mm-Innensechskantschlüssel, um die Schraube unter dem Display zu ersetzen und anzuziehen, bis ein maximales Drehmoment von 1,5 N.m erreicht ist (halten Sie an, wenn Sie einen leichten Widerstand spüren). Stellen Sie sicher, dass die Display-Kanten bündig mit dem Lenker abschließen, bevor Sie die Schraube anziehen. Wenn sie nicht bündig sind, entfernen Sie das Display und stellen Sie sicher, dass die Kabel unter dem Display nicht eingeklemmt sind.

Verbinden Sie das eine Ende des Stromkabels, das aus der Unterseite des Displays kommt, mit dem anderen Ende des Stromkabels, das aus der Unterseite des Rahmens kommt. Jetzt können Sie Ihr Bird Bike einschalten, aber lesen Sie sich vor der Fahrt unbedingt den Rest dieses Handbuchs durch.

2,5 mm
Innensechskantschlüssel

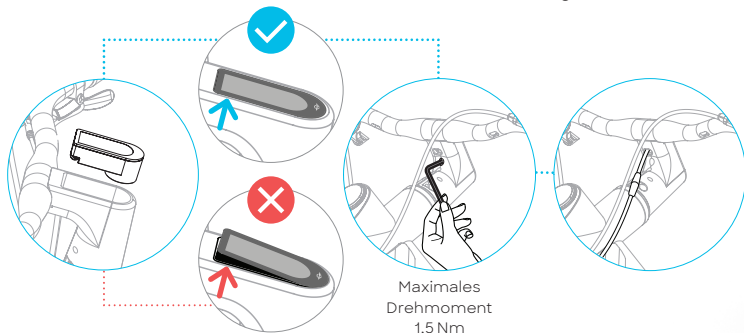

App zur Kopplungsanleitung

1. Laden Sie die Bird-App herunter oder aktualisieren Sie diese.



2. Stellen Sie sicher, dass das Bluetooth Ihres Handys aktiviert ist.

Falls nicht, schalten Sie Ihr Bluetooth ein.

3. Öffnen Sie die Bird-App, um sich anzumelden. Wenn Sie die Bird-App zum ersten Mal benutzen, erstellen Sie ein Konto.

4. Drücken Sie den Einschaltknopf an der linken Lenkerseite, um Ihr Bird Bike einzuschalten. Dadurch kann die Bird-App das Bird Bike erkennen.

5. Suchen Sie den QR-Code für Ihr Bird Bike im Toolkit bzw. auf der Vorderseite der Bedienungsanleitung. Sie können Ihren Code nicht finden? Wenden Sie sich bitte an Ihren Händler.

6. Öffnen Sie die Bird-App und scannen Sie den QR-Code, um sie mit Ihrem Bird Bike zu koppeln.

7. Nach dem Scannen wird die Meldung „Fahrzeugkopplung erfolgreich“ angezeigt. Sie können nun die Details Ihres Bird Bikes einsehen und die verfügbaren Funktionen nutzen.

8. Öffnen Sie nach dem Schließen der Bird-App den Bildschirm „My Bird Bike“ (Mein Bird Bike), indem Sie im Hauptmenü „Private Birds“ auswählen.

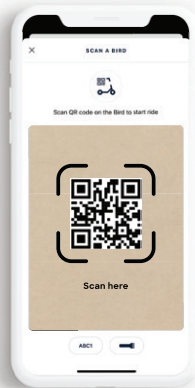
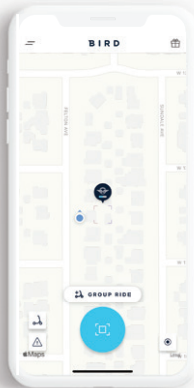

Aufladen des Akkus

Übersicht über Ladegerät und Akku

Ladegerät	2A
Akku	9.6Ah
Vollständige Ladezeit	5 Stunden

1. So laden Sie den Akku auf, während er am Fahrrad ist

- Stecken Sie den Netzstecker in eine Steckdose und stellen Sie sicher, dass das Licht an der Stromversorgung grün ist. Das bedeutet, dass die Stromversorgung funktioniert.
- Stecken Sie den Ladestecker in den Akku und stellen Sie sicher, dass das Licht an der Stromversorgung rot leuchtet. Das bedeutet, dass der Bird Bike Akku aufgeladen wird.
- Auf dem Display des Armaturenbretts erscheint außerdem ein Symbol, das anzeigt, dass das Fahrrad aufgeladen wird, zusammen mit dem Prozentsatz der Ladung (0-99).
- Wenn das Display des Armaturenbretts 99 anzeigt, ist das Bird Bike vollständig aufgeladen. Das Licht an der Stromversorgung wechselt ebenfalls von rot zu grün.
- Ziehen Sie nach dem vollständigen Aufladen den Ladestecker aus dem Akku. Drücken Sie die Ein-/Aus-Taste am linken Lenker und schon können Sie losfahren.



2. So laden Sie den Akku auf, während er nicht am Fahrrad ist

Entfernen Sie den Akku vom Bird Bike mit Hilfe der Schlüssel, die im Werkzeugkasten enthalten sind.

Nach dem Drehen des Schlüssels im Schloss wird der Akku automatisch aus dem Rahmen springen. Entfernen Sie vorsichtig den Akku und drücken Sie den Knopf am Ende, die Akkulampe leuchtet:

- Rotes Blinken: Akku ist nicht geladen
- Ständiges Rot: Akku ist schwach geladen
- Ständiges Grün: Akku ist teilweise geladen
- Ständiges Blau: Akku ist vollständig geladen



3. Sobald der Akku geladen ist

Setzen Sie den Akku wieder in das Bird Bike ein, indem Sie die Stifte an der Unterseite mit dem Boden der Lücke im Rahmen zusammenbringen. Bei korrekter Installation klickt der Akku und rastet automatisch ein. Drücken Sie die Ein-/Aus-Taste am linken Lenker und schon können Sie losfahren.

Technische Merkmale des Ladegeräts

Hersteller	Dongguan Angdi Technology Co., Ltd.
Modell	BC266420200
Eingang	90-264V AC
Ausgang	42V DC, 2.0A
Ladetemperatur	0-40°C (32-104°F)
Betriebstemperatur	0-40°C (32-104°F)
Lagertemperatur	0-40°C (32-104°F)

- ⚠ **WARNUNG:** Installieren Sie keine beschädigten Akkus
- ⚠ **WARNUNG:** Nehmen Sie keine Manipulationen oder Veränderungen am Akku vor
- ⚠ **WARNUNG:** Reparieren oder verändern Sie das Fahrradsystem nicht, außer wie in diesem Handbuch angegeben.
- ⚠ **WARNUNG:** Verwenden Sie nur das angegebene Netzteil und den angegebenen Akku
- ⚠ **WARNUNG:** Nicht in nassem Zustand aufladen
- ⚠ **WARNUNG:** Die Umgebungstemperatur muss 0-40 °C (32-104 °F) während des Ladevorgangs betragen. Außerhalb dieser Temperaturgrenzen wird der Akku nicht geladen.

Alarmfunktion einstellen

Der Alarm kann aktiviert werden, nachdem Ihre Bird App gekoppelt wurde und über Bluetooth mit dem Bird Bike verbunden ist.

1. Öffnen Sie den Bildschirm My Bird Bike über den Abschnitt Private Birds in der Bird App.
2. Um den Alarm zu aktivieren, wischen Sie den Schieberegler am unteren Rand des Bildschirms My Bird Bike nach rechts.
3. Wenn das Bird Bike bewegt wird, nachdem der Alarm aktiviert wurde, ertönt der Alarm.
4. Um den Alarm zu deaktivieren, öffnen Sie den Bildschirm My Bird Bike und wischen Sie den Schieberegler unten nach links.
5. Wenn das Bird Bike bewegt wird, nachdem der Alarm deaktiviert wurde, ertönt der Alarm nicht.

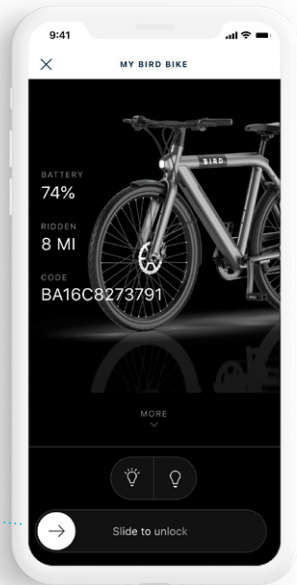
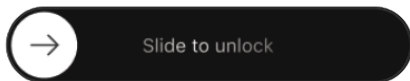

Radreflektoren montieren

Um einen Reflektor sowohl an den Vorder- als auch an den Hinterrädern zu installieren, platzieren Sie den Reflektor flach gegen die Außenseite einer der Speichen.

Ziehen Sie die Kunststoffschraube von der Innenseite der Speichen an, bis der Reflektor gegen die Speiche gesichert ist.



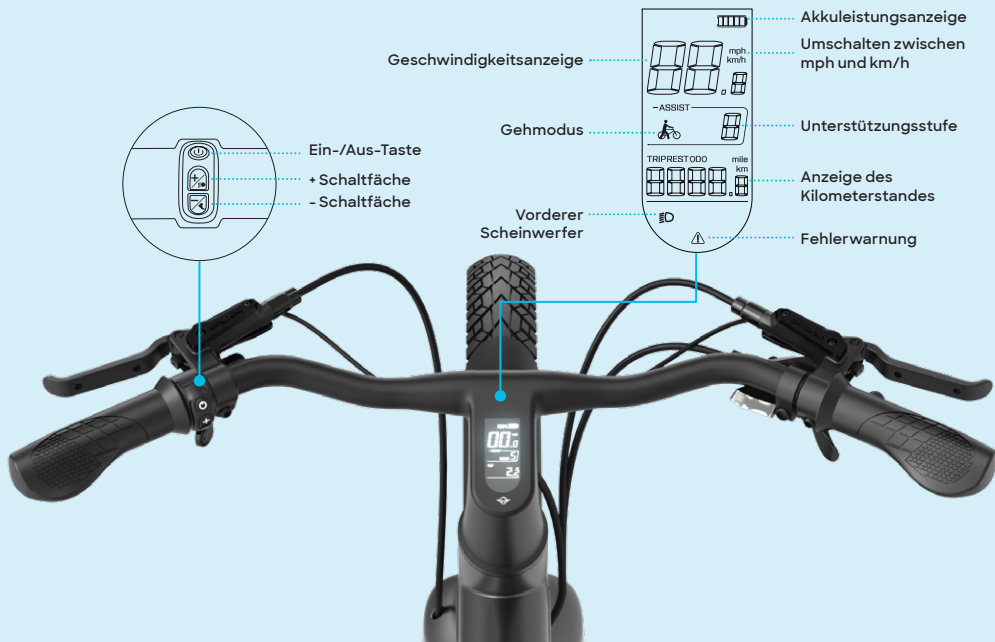

Betriebsoptionen



EIN-/AUSSCHALTEN

Nachdem Sie die  **Einschalttaste** lange gedrückt haben, wird das BirdBike eingeschaltet. Halten Sie bei eingeschaltetem Gerät die Einschalttaste erneut gedrückt, um es auszuschalten.

Es schaltet sich automatisch nach 5 Minuten ab, wenn es nicht benutzt wird.



DISPLAY-SCHNITTSTELLE

Nach dem Einschalten des BirdBike zeigt das Display standardmäßig die Echtzeitgeschwindigkeit und die zurückgelegte Gesamtstrecke (Meilen oder km) an. Mit einem kurzen Druck auf die  **Einschalttaste** können Sie zwischen der Gesamtdistanz (Meilen/km) und der Einzelfahrdistanz (Meilen/km) umschalten.







GEHMODUS

Halten Sie die **Taste** -  länger als 2 Sekunden gedrückt um Ihr Bird Bike in den „Walk“-Modus zu versetzen. Auf dem Display wird das Schiebesymbol angezeigt und Sie erhalten Unterstützung beim Schieben des Bird Bikes in anspruchsvollen Situationen, z. B. bergauf. Wenn Sie die Taste loslassen, wird der Walk-Modus automatisch ausgeschaltet.

Die Funktion „Gehen mit Unterstützung“ sollte nur beim Schieben des Elektrofahrrads und niemals beim Fahren verwendet werden.





FRONTSCH EINWERFER EIN/AUSSCHALTEN

Der Frontscheinwerfer schaltet sich automatisch ein, wenn das Bird Bike eingeschaltet wird. Wenn der Frontscheinwerfer eingeschaltet ist, wird auch die Helligkeit des Displays automatisch gedimmt. Stellen Sie sicher, dass der Scheinwerfer eingeschaltet ist, bevor Sie im Dunkeln fahren oder wann immer natürliches Licht unzureichend ist (z. B. schlechtes Wetter) oder wo es das örtliche Recht vorschreibt. Halten Sie die   **Taste +/-** 2 Sekunden lang gedrückt, um den Frontscheinwerfer einzuschalten. Um den Scheinwerfer wieder einzuschalten, halten Sie die   **Taste +/-** erneut 2 Sekunden lang gedrückt.



UNTERSTÜTZUNGSSTUFE

Drücken Sie kurz die   **Tasten +/-**, um die Unterstützungsstufe des BirdBike zu wechseln und die Ausgangsleistung des Motors zu ändern. Stufe 0 bedeutet keine Unterstützung, und Stufe 5 bietet die höchste Unterstützung. Wenn Sie das BirdBike zum ersten Mal einschalten, ist die Standardstufe 5 eingestellt. Danach wird jedes Mal die zuletzt verwendete Unterstützungsstufe eingestellt.

Unterstützungsstufe	Modus
0 - Keine Unterstützung	Öko
1 - 40 % max. Leistung	
2 - 52 % max. Leistung	Standard
3 - 64 % max. Leistung	
4 - 81 % max. Leistung	Sport
5 - 100 % max. Leistung	



AKKULADESTAND

Wenn der Akku voll ist, leuchtet das Fünf-Segment-Akkusymbol vollständig auf und die Anzahl der Balken nimmt mit abnehmendem Akkustand ab. Wenn der Akku schwach ist und aufgeladen werden muss, blinkt das Akkusymbol.



FEHLERCODE-ANZEIGE

Siehe Tabelle unten für Problembhebungsanweisungen für häufige Fehlercodes. Wenn Ihr Fehlercode nicht angezeigt wird, wenden Sie sich an den BirdBike-Support oder Ihren BirdBike-Händler.



Fehlercode	Ursache	Lösung
0x13 or 0x32	Warnung bei vollständiger Batterieladung	Die normale Funktion des E-Bikes wird nicht unterbrochen. Entladen Sie den Akku, indem Sie das E-Bike fahren, um den Fehler zu beseitigen. Wenn der Fehler 0x13 immer noch angezeigt wird, nachdem der Akku weniger als 100 % aufgeladen ist, wenden Sie sich an den Kundensupport oder den Händler Ihres BirdBike.
0x14 or 0x31	Warnung bei niedrigem Batterieladestand	Die normale Funktion des E-Bikes wird nicht unterbrochen. Laden Sie den Akku auf, um das Problem zu beseitigen.
0x15	Warnung bei hoher Fahrzeugtemperatur	Stellen Sie das Fahrzeug an einem kühlen Ort ab. Warten Sie, bis die Fahrzeugtemperatur unter 45 Grad C liegt. Fehler 0x15 wird behoben. <ul style="list-style-type: none">· Über 45 Grad C: Fehler 0x15 wird ausgelöst, aber das E-Bike und der Akku funktionieren normal.· Über 50 Grad C: Fehler 0x15 wird ausgelöst, der Elektroantrieb funktioniert, der Akku kann jedoch nicht aufgeladen werden.· Über 65 Grad C: Fehler 0x15 wird ausgelöst, der Elektroantrieb funktioniert nicht, der Akku kann nicht aufgeladen werden.

Fehlercode	Ursache	Lösung
0x16	Warnung bei niedriger Fahrzeugtemperatur	<p>Fahrzeug an einem gemäßigten Ort platzieren. Warten Sie, bis die Fahrzeugtemperatur größer als 5 Grad C ist. Fehler 0x16 wird behoben.</p> <ul style="list-style-type: none"> · Weniger als 5 Grad C: Fehler 0x16 ausgelöst, aber E-Bike- und Batteriefunktion sind normal. · Weniger als 0 Grad C: Fehler 0x16 ausgelöst, elektrische Unterstützung wird funktionieren, Batterie kann jedoch nicht aufgeladen werden. · Weniger als -20 Grad C: Fehler 0x16 ausgelöst, elektrische Unterstützung wird nicht funktionieren, Batterie kann nicht aufgeladen werden.





EINSTELLUNGSMODUS

Um in den Einstellungsmodus zu gelangen, schalten Sie das BirdBike ein und halten Sie die  **Tasten +/-** gleichzeitig lang gedrückt. Im Einstellungsmodus können Sie von mph zu km/h wechseln, ein Tempolimit festlegen, den Raddurchmesser einstellen und die Helligkeit des Displays anpassen.

Während Sie sich im **Einstellungsmodus** befinden, können Sie mit den Tasten nach oben  (+) und nach unten  (-) umschalten. Drücken Sie kurz auf die Einschalttaste, um das gewünschte Element einzustellen, und drücken Sie anschließend kurz auf die  **Einschalttaste**, um Ihre Auswahl zu speichern.



Um den Einstellungsmodus zu verlassen, drücken Sie einfach 2 Sekunden lang die **Taste** . Wenn Sie im Einstellungsmodus 30 Sekunden lang keine Bedienung vornehmen, kehrt die Anzeige wieder in den Normalzustand zurück.

■ MPH UND KM/H (P1)



Wenn P1 in der Geschwindigkeitsposition angezeigt wird, während Sie sich im Einstellungsmodus befinden, drücken Sie die  **Tasten +/-**, um die Anzeige zwischen mph oder km/h umzuschalten. Drücken Sie nach der Auswahl kurz die  **Ein-/Aus-Taste**, um zu speichern.



■ GESCHWINDIGKEITSBEGRENZUNG (P2)

Wenn im Einstellungsmodus P2 in der Geschwindigkeitsposition angezeigt wird und der Wert für die Geschwindigkeitsbegrenzung in der Reiseposition angezeigt wird, können Sie die Geschwindigkeitsbegrenzung mit den   **Tasten +/-** einstellen. Das Minimum liegt bei 12km/h (7 mph) und das Maximum liegt bei 32km/h (20 mph). Drücken Sie nach der Auswahl kurz die  **Ein-/Aus-Taste**, um zu speichern.

■ RADDURCHMESSER (P3)

Wenn P3 in der Geschwindigkeitsposition angezeigt wird, während Sie sich im Einstellungsmodus befinden, wird der Raddurchmesser in Zoll angezeigt und kann mit den   **Tasten +/-** eingestellt werden. Achten Sie darauf, die richtigen Größen zu kennen, da die Wahl der falschen Größe zu unerwarteten Geschwindigkeiten führen kann. Drücken Sie nach der Auswahl die  **Ein-/Aus-Taste**, um zu speichern.

■ DISPLAY-HELLIGKEIT (P4)

Wenn P4 in der Geschwindigkeitsposition angezeigt wird, während Sie sich im Einstellungsmodus befinden, werden die Helligkeitseinstellungen des Displays von 1 bis 5 entsprechend der aktuellen Einstellung angezeigt. 1 ist die niedrigste Helligkeitseinstellung und 5 ist die höchste (Standardeinstellung ist 5).





Nachdem die Einstellung abgeschlossen ist, drücken Sie kurz auf die **Ein-/Aus-Taste**, um zu speichern.

■ AUTOMATISCHER AUSSCHALT-TIMER (P5)

Wenn im Einstellungsmodus P5 in der Geschwindigkeitsposition angezeigt wird, wählen Sie mit den **Tasten +/-** die Werte 0–9, die die automatische Abschaltzeit in Minuten angeben. In der Standardeinstellung schaltet sich das Gerät nach 5 Minuten automatisch aus. Wenn Sie den Timer auf 0 setzen, wird die automatische Abschaltung deaktiviert. Drücken Sie nach der Auswahl kurz die **Ein-/Aus-Taste**, um zu speichern.

■ TAGESKILOMETERZÄHLER ZURÜCKSETZEN (P6)

Wenn im Einstellungsmodus P6 an der Geschwindigkeitsposition angezeigt wird, drücken Sie die **Tasten +/-**  , um entweder Y oder N zu wählen. Nachdem Sie Y gewählt haben, drücken Sie kurz die Ein-/Aus-Taste, um den Tageskilometerzähler auf 0 zurückzusetzen. Nachdem Sie den Tageskilometerzähler zurückgesetzt haben, drücken Sie kurz die  **Ein-/Aus-Taste**, um die Parameter zu speichern.

SERVICE-ERINNERUNG:

Nachdem das BirdBike 300 Meilen (500 km) gefahren wurde, wird beim nächsten Einschalten eine Erinnerung an die Inspektion auf dem **SEVE** angezeigt. Wenn die Erinnerung nicht als vollständig markiert ist, wird sie bei jedem Einschalten des Fahrrads angezeigt. **WICHTIG: Bitte lassen Sie das Fahrrad alle 300 Meilen (500 km) beim Händler warten, um seine Haltbarkeit zu verlängern und Ihre Sicherheit im Straßenverkehr zu gewährleisten.** Die Erinnerung kann durch einen kurzen Druck auf die  **Einschalttaste** gelöscht werden.

Um die Service-Erinnerung bis zu den nächsten 300 Meilen (500 km) vollständig zu entfernen, muss sich der Fahrer über die Bird App mit dem BirdBike verbinden und die Service-Inspektion als abgeschlossen markieren. Wenn Sie in der Bird App den Vorgang als abgeschlossen markieren, wird die Service-Erinnerung nicht mehr standardmäßig bei jedem Einschalten des BirdBike angezeigt.

Bedienung und Sicherheitshinweise

- Empfohlenes Alter: ab 16 Jahre.
- Es wird empfohlen, beim Fahren stets einen Helm zu tragen.
- Der rechte Bremshebel betätigt die Hinterradbremse und der linke Bremshebel betätigt die Vorderradbremse.
- Überschreiten Sie nicht die maximale Last von 120 kg (265 lbs) und nicht mehr als einen Fahrer gleichzeitig.
- Die maximale Zuladung von 120 kg umfasst den Fahrer sowie jede andere Last, die an den vorderen oder hinteren Gepäckträgern hinzugefügt wird.
- Das Bird Bike ist für die Montage eines Fahrradanhängers geeignet, sofern die Richtlinien des Anhängerherstellers wie Befestigungsart, Beladung und Geschwindigkeit strikt eingehalten werden.
- Wenn sich die Schaltvorgänge nicht reibungslos anfühlen, waschen Sie den Kettenwechsler und schmieren Sie alle beweglichen Teile. Für maximale Leistung empfehlen wir dringend Schmiermittel und -Pflegeprodukte von Shimano. Wenn die Anpassung der Gangschaltung nicht durchgeführt werden kann, überprüfen Sie, ob die hinteren Gabelenden ausgerichtet sind. Überprüfen Sie auch, ob das Kabel geschmiert ist und ob die Außenhülle nicht zu lang oder zu kurz ist.
- Führen Sie vor jeder Benutzung des BirdBike eine grundlegende Sicherheitsüberprüfung durch und überprüfen Sie Folgendes:
 - (i) ordnungsgemäßer Zustand der Räder und der Reifen;
 - (ii) sicherer Betrieb aller Bremsen und Leuchten;
 - (iii) guter Zustand des Rahmens;
 - (iv) ausreichender Akkuladestand; und
 - (v) Zeichen von Beschädigungen, ungewöhnlichem oder übermäßigem Verschleiß oder sonstige offensichtliche mechanische Probleme/Wartungsbedürfnisse.
- Die Komponenten müssen gemäß den Angaben des Herstellers gewartet und repariert werden. Dabei dürfen ausschließlich vom Hersteller autorisierte Ersatzteile verwendet werden, deren Montage von Händlern oder anderen Fachleuten durchgeführt wird.
- Beim Einstellen und Austauschen von Bremsen wenden Sie sich bitte an einen Händler oder eine andere Fachkraft
- Nehmen Sie keine Änderungen am Rad vor, da dadurch Ihre Garantie erlischt und potenzielle Sicherheitsprobleme auftreten können. Lesen und verstehen Sie alle Sicherheitshinweise auf dem Produktetikett.
- Verletzungs- oder Todesgefahr durch Kontrollverlust, Kollisionen und Stürze. Die Verwendung von Helmen und weiterer Schutzausrüstung wird dringend empfohlen bzw. kann gesetzlich vorgeschrieben sein.
- Beachten Sie beim Fahren mit diesem Rad die örtlichen Gesetze und Vorschriften. Fahren Sie nicht in Bereichen, in denen dies verboten ist.



VOR DER FAHRT LESEN

- Stellen Sie sicher, dass der vorgesehene Fahrbereich sicher ist. Fahren Sie nicht im Schnee, im Regen oder auf nassen, schlammigen, eisbedeckten oder aus sonstigen Gründen rutschigen Straßen. Fahren Sie nicht über Hindernisse. Scharfe Kanten, Abflussgitter und plötzliche Oberflächenveränderungen vermeiden.
- Bei Nässe verlängert sich der Bremsweg.
- Straßen und Oberflächen mit Wasser, Sand, Kies, Schmutz, Laub und anderen Rückständen vermeiden.
- Das Rad darf nicht für Rennen, Stuntfahrten oder andere Manöver verwendet werden.
- Vermeiden Sie den Kontakt mit beweglichen Teilen. Stellen Sie sicher, dass Hände, Füße, Haare, Kleidung und andere Körperteile nicht in Kontakt mit dem Motor oder dem Vorderrad kommen.
- Halten Sie beim Fahren IMMER beide Hände am Lenker.
- Sie sollten nicht mit dem BirdBike fahren:
 - wenn Sie unter dem Einfluss von Alkohol oder Drogen stehen,
 - wenn Sie Herzprobleme haben, schwanger sind, Kopf-, Rücken- oder Nackenverletzungen haben, die Ihre sichere Fahrweise einschränken,
 - wenn Sie mentale oder körperliche Beschwerden haben, die Sie anfällig für Verletzungen machen oder Ihre körperliche Geschicklichkeit oder geistigen Fähigkeiten derart einschränken können, dass Sie nicht in der Lage sind, die Sicherheitshinweise zu lesen, zu verstehen und umzusetzen und alle Gefahren beim Gebrauch des BirdBike zu beachten.
- Fahren Sie NICHT mit einem Fahrrad, das ins Wasser getaucht wurde oder bei dem die Gefahr besteht, dass Wasser in das Akkufach eingedrungen ist, auch wenn das Fahrrad bereits getrocknet ist. Wenden Sie sich für weitere Unterstützung an Bird.
- Um Stromschläge bei der Reinigung zu vermeiden, ziehen Sie den Stecker des Ladegeräts aus der Steckdose und wischen Sie das Fahrrad mit einem trockenen Tuch ab. Verwenden Sie ausschließlich das vom Hersteller mitgelieferte Ladekabel.
- Ausschließlich an trockenen Orten lagern. Niemals in nassen Umgebungen lagern.
- Länger andauernde Einwirkung von UV-Strahlen, Regen und anderen Witterungselementen können die Gehäusematerialien beschädigen. Daher bei Nichtgebrauch in Innenräumen lagern.
- **WARNUNG:** Wie alle mechanischen Komponenten ist auch das Fahrrad Verschleiß und hohen Belastungen ausgesetzt. Unterschiedliche Materialien und Komponenten können unterschiedlich auf Verschleiß oder Belastung reagieren. Wenn die Lebensdauer eines Bauteils überschritten ist, kann es plötzlich ausfallen und den Fahrer möglicherweise verletzen. Risse, Kratzer oder Farbveränderungen in stark beanspruchten Bereichen weisen darauf hin, dass die Lebensdauer des Bauteils erreicht ist und ersetzt werden sollte

- Wenn ein Kind als Passagier mitfährt, muss ein zertifizierter und zugelassener Kindersitz verwendet werden.
- Kinder sollten ohne einen zertifizierten und ordnungsgemäß angebrachten Kindersitz nicht auf dem Fahrrad mitfahren.
- Das Gesamtgewicht von EPAC + Fahrer + Kindersitz + Kind darf 120 kg nicht überschreiten.
- Das Kind darf das vom Hersteller für den Kindersitz empfohlene Höchstgewicht nicht überschreiten.
- Vorn montierte Kindersitze sollten am Lenkervorbau und nicht am Lenker selbst montiert werden. Hinten montierte Kindersitze dürfen nur über die vorgesehenen Schraubenlöcher an der Sitzstrebe montiert werden.
- Beim Transport von Lasten müssen zertifizierte und zugelassene Gepäckträger verwendet werden.
- Das Gesamtgewicht von EPAC + Fahrer + Gepäckträger + Zuladung darf 120 kg nicht überschreiten.
- Hinten angebrachte Gepäckträger dürfen nur an den Schraubenlöchern der Sitzstrebenhalterung montiert werden. Die Belastung des hinteren Gepäckträgers sollte eine Nutzlast von 25 kg nicht überschreiten.
- Vordere Gepäckträger dürfen nur an den Schraubenlöchern der Vorderradgabel montiert werden. Die maximale Zuladung des Frontgepäckträgers darf 10kg nicht überschreiten.

Vorsichtsmaßnahmen beim Waschen des BirdBike:

- Gießen Sie beim Waschen des BirdBike kein Wasser direkt auf den Motor und die Vorder- und Hinterachsen, um zu verhindern, dass das Wasser die Leistung und die Lebensdauer des Produkts beeinträchtigt. Verwenden Sie zum Waschen des BirdBike keinen starken Dampf oder Hochdruckreiniger.
- Achten Sie nach dem Waschen des Fahrrads oder einer Fahrt durch Wasser besonders auf die Funktionstüchtigkeit der Bremsen. Die Bremsleistung kann unter diesen Umständen reduziert sein.

Aufbewahrungshinweise:

- **WARNUNG:** Nehmen Sie den Akku aus dem BirdBike, wenn Sie es längere Zeit nicht benutzen, und bewahren Sie es an einem trockenen, gut belüfteten Ort auf.
- **WARNUNG:** Achten Sie darauf, den Akku mindestens alle 3 Monate aufzuladen. Der Akku kann beschädigt werden, wenn er über einen Zeitraum von mehr als 3 Monaten nicht geladen wird.
- **WARNUNG:** Lassen Sie das Ladegerät nach dem Aufladen des Akkus nicht für längere Zeit am Akku angeschlossen, da dies zu einer dauerhaften Beschädigung des Akkus führen kann.

Wartung und allgemeine Fehlerbehebung

Inspektion von Lenker, Vorder- und Hinterrad

- Bewegen Sie das BirdBike nach oben, unten, vorne, hinten, links und rechts, um zu prüfen, ob der Lenker und die Achsmuttern der Vorder- und Hinterräder richtig angezogen sind, ob der Lenker richtig festgezogen ist und ob zwischen den Teilen abnormale Reibungen oder Schäden auftreten.
- Schieben Sie das Fahrrad hin und her, um zu prüfen, ob sich die Vorder- und Hinterräder gleichmäßig und ohne abnormale Geräusche oder Reibung drehen.
- Überprüfen Sie das gesamte Fahrrad sorgfältig, bevor Sie losfahren. Sollten Sie Probleme feststellen, wenden Sie sich bitte an einen Fachmann für die Reparatur oder kontaktieren Sie den Bird-Support für Hilfe.

Inspektion des Strom- und Beleuchtungskreises

- Schalten Sie den Strom ein, betätigen Sie den Beleuchtungsschalter und prüfen Sie, ob Frontscheinwerfer und Rücklichter eingeschaltet sind und ob sie sich auf normalem Niveau befinden.
- Überprüfen Sie die Beleuchtungsanlage auf eventuelle Schäden.

- Prüfen Sie, ob die Stromkabel am BirdBike angeschlossen sind und wie vorgesehen sicher funktionieren und ob alle Anschlüsse einwandfrei funktionieren.

Inspektion der vorderen und hinteren Bremsen

- Einstellen des Bremshebels: Ziehen Sie den vorderen und hinteren Bremshebel an und prüfen Sie, ob die Bremsen funktionieren, wenn der Abstand zwischen Bremshebel und Lenker 13 mm beträgt.
- Einstellmethode für die Vorder- und Hinterradbremse: Der Abstand zwischen der Bremse und dem Bremshebel sollte zwischen 10 und 20 mm betragen.
- Wenn die Bremse fest angezogen ist, sollten sich der Bremsbelag und die Bremsscheibe gleichmäßig berühren.
- Die Bremsbeläge und Bremsscheiben sollten gleichzeitig ausgetauscht werden (die Einstellung der Hinterradbremse ist die gleiche wie die der Vorderradbremse).

Status der Akkuinstallation

- Vergewissern Sie sich, dass der Akku fest sitzt, angeschlossen ist und ordnungsgemäß funktioniert.

Wartung des Akkupacks

- Lagern oder laden Sie den Akku nicht bei Temperaturen außerhalb der angegebenen Grenzwerte (siehe Spezifikationen).
Durchstechen Sie den Akku nicht. Informieren Sie sich über Ihre örtlichen Gesetze und Vorschriften zum Recycling und/oder zur Entsorgung von Akkus.
- Ein gut gewarteter Akku kann auch nach vielen Kilometern Fahrt noch gut funktionieren.
Laden Sie den Akku nach jeder Fahrt auf, um zu vermeiden, dass der Akku vollständig entladen wird. Bei Raumtemperatur (22 °C [70 °F]) ist die Reichweite und Leistung des Akkus am besten.
- Warnung: Versuchen Sie nicht, den Akku zu zerlegen. Brandgefahr. Keine vom Benutzer zu wartenden Teile vorhanden.
- Warnung: Fahren Sie nicht, wenn die Umgebungstemperatur außerhalb der Betriebstemperatur liegt (siehe Spezifikationen), da niedrige/hohe Temperaturen die maximale Leistung / das maximale Drehmoment einschränken. Dies könnte zu Verletzungen oder Sachschäden durch Ausrutschen oder Stürze führen.

Einstellung des Sattels

- Richtige Sattelhöhe bedeutet, dass Sie sich so auf den Sattel setzen, dass die Zehen beider FüÙe gerade den Boden berühren.
- Die Mindestsattelhöhe beträgt beim A-Rahmen 89 cm und beim V-Rahmen 82,6 cm. Sie können diese messen, indem Sie ein Maßband verwenden und vom Boden bis zur Oberseite des Sattels in der niedrigsten Position messen.

Beschädigung oder Verschmutzung der Reflektoren

- Prüfen Sie, ob die Reflektoren verschmutzt oder beschädigt sind. Wenn ja, reinigen oder ersetzen Sie sie.

Der feste Zustand der Achse

- Bitte vergewissern Sie sich, dass die Vorder- und Hinterachsen der Räder nicht wackeln oder locker sind.

Reifendruck, Abnutzung und Beschädigung der Reifen

- Bitte prüfen Sie, ob der Reifendruck angemessen ist. Unsachgemäßes Aufpumpen kann zu Reifenpannen und zum Lösen verschiedener Teile des BirdBike führen. Stellen Sie außerdem fest, ob die Reifen stark abgenutzt sind oder ob sich Fremdkörper oder Nägel in den Reifen befinden. Wenn dies der Fall ist, fahren Sie solange nicht, bevor Sie das Problem behoben oder den/die Reifen repariert haben.

Einstellen der Pedale und anderer beweglicher Teile

- Die Pedale sollten sich leichtgängig drehen lassen. Wenn eine der beiden Schrauben locker ist, ziehen Sie sie bitte fest.

Anschluss zum Laden und Entladen

- Bitte stellen Sie sicher, dass die Lade- und Entladeanschlüsse nicht beschädigt sind.
- Vergewissern Sie sich auch, dass keine Fremdkörper in die Anschlüsse eingedrungen sind, dass die Anschlüsse nicht deformiert sind und dass die Anschlussabdeckungen nicht beschädigt sind.

Hauptkomponenten

Bremsen:

Bremsbeläge / Bremssättel:

- Tektro MD-M300-F
- Tektro MD-M300-R

Bremshebel:

- Tektro EL355F-RT
- Tektro EL350R-RS

Reifen:

- Cadre A : Kenda K-1216 700x45c 80 PSI max.
- Cadre V : Kenda K-1216 26x1.75 60 PSI max.

Motor:

- Bafang H400B

Energie- und Frequenzübertragungen

Maximale übertragene Hochfrequenzleistung (dBm)	Frequenzband: (MHz)
4.96	2400 bis 2483,5

Bird Bike-Händlergarantie

Bitte beachten Sie die Garantie Ihres Händlers für Informationen über jegliche Deckung für Ihr Bird Bike in Bezug auf Mängel oder Probleme, die außerhalb der normalen Abnutzung innerhalb der Garantiezeit liegen. Wenn Sie Unterstützung oder Informationen zur Garantie für Ihr Bird Bike benötigen, wenden Sie sich bitte an den Händler oder Einzelhändler, bei dem Sie das Produkt gekauft haben.

EU-Konformitätserklärung

Bird Rides Europe BV
Rokin 92, 1012 KZ
Amsterdam, Niederlande

Produkttyp: Fahrrad mit elektromotorischem Hilfsantrieb
Handelsname: Bird Bike
Modellname: A-Rahmen
Modellnr./Bezeichnung: VA00038/VA00069 (Grau), VA00037/VA00068 (Blau), VA00056/VA00070 (Schwarz)

Der Unterzeichner erklärt, dass die hier beschriebenen Produkte mit den folgenden EU-Harmonisierungsvorschriften übereinstimmen:

Maschinenrichtlinie 2006/42/EG
EMV-Richtlinie 2014/30/EU
Funkanlagenrichtlinie 2014/53/EU

Und dass das Gerät mit den folgenden harmonisierten Normen übereinstimmt:

1. EN 15194:2017
2. EN 12100:2010
3. EN ISO 13849-1:2015
4. EN IEC 61000-6-1:2019
5. EN 61000-6-3:2007+A1:2011
6. EN 301 489-1 v2.2.3
7. EN 301 489-17 v3.2.4
8. EN 300 328 v2.2.2
9. EN 62479:2010

