



BirdBike

MANUALE UTENTE

# BirdBike

## Manuale utente per struttura a A

Modello: VA00038/VA00069 (grigio), VA00037/VA00068 (blu), VA00056/VA00070 (nero)



Si prega di leggere questo manuale con molta attenzione prima di utilizzare il prodotto. Il manuale contiene importanti istruzioni per un uso sicuro e prolungato della bicicletta.

Se hai bisogno di qualsiasi tipo di supporto o informazioni sulla garanzia della tua Bird Bike, contatta il tuo rivenditore locale o il rivenditore dove hai acquistato il prodotto.

BirdBike

STRUTTURA AD A



# 1 Preparazione all'assemblaggio

Per prepararti ad assemblare la tua Bird Bike, estrai prima tutti i pezzi della Bird Bike dalla scatola e rimuovi tutti gli imballaggi. Inoltre, apri la scatola degli accessori e rimuovi tutti gli strumenti, le varie parti e tutto ciò che trovi al suo interno.



Chiave a brugola da 2,5 mm



Pedali (x2)



Chiave a Y da 4 mm / 5 mm / 6 mm



Cacciavite a croce ad angolo retto



Doppia chiave da 13 mm / 15 mm



Catarifrangenti ruota (x2) e dispositivi di fissaggio (x2)



Catarifrangenti posteriori e anteriori



Chiavi della batteria

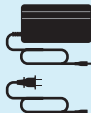

Alimentatore e cavo



Il presente manuale

STRUTTURA AD A

Sella

Fanalino posteriore

Parafango posteriore

Cerchio posteriore

Pneumatico

Freno a disco posteriore

Motore

Cavalletto

Pignone

Manovella

Pedale



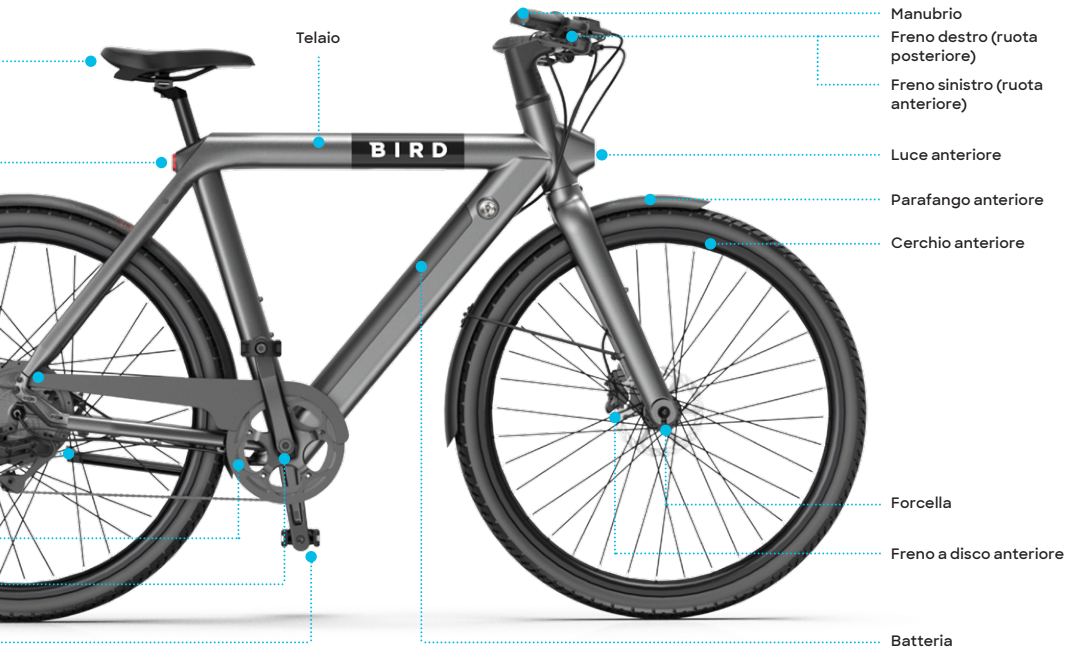

## 2 Montare il manubrio

### Rimuovere il display dal manubrio

Utilizzare la chiave a brugola da 2,5 mm per rimuovere la vite collocata nella parte posteriore del display, che sarà posizionato nella cavità del manubrio, ma non installato.

Chiave a brugola  
da 2,5 mm

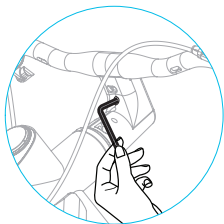

## Montare il manubrio

Utilizzare l'estremità da 5 mm dell'attrezzo per rimuovere il bullone esagonale dall'interno del tappo superiore a forma di disco nero collocato sul tubo protettivo di cartone. Il tappo superiore a forma di disco nero e la custodia in cartone non verranno utilizzati durante l'assemblaggio, quindi si prega di metterli da parte insieme alla scatola e ad altri imballaggi.

Dopo aver rimosso il bullone esagonale, il tappo superiore a forma di disco nero e il tubo di cartone protettivo, installare il manubrio sopra il canotto di sterzo. Una volta che il manubrio è stato montato e allineato correttamente con lo pneumatico e il telaio, inserire nuovamente il bullone esagonale attraverso il manubrio e nel canotto di sterzo.

Utilizzare l'estremità da 5 mm dell'attrezzo per stringere delicatamente il bullone esagonale all'interno del manubrio, in modo che non ci sia gioco tra la forcella e il telaio.

Infine, assicurarsi che il manubrio, il telaio e la ruota anteriore siano ancora allineati e serrare le due viti del canotto di sterzo con l'estremità da 5 mm dell'attrezzo, in modo che il manubrio rimanga al suo posto.

Chiave a Y

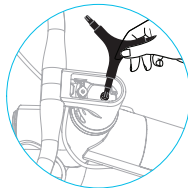

Coppia di serraggio  
 $5 \pm 0.5 \text{ Nm}$



Coppia di serraggio  
 $12 \pm 0.5 \text{ Nm}$



### 3 Montare la ruota anteriore anteriore

Prima di iniziare questo passaggio, assicurarsi di rimuovere la protezione del rotore anteriore in plastica dall'asse della ruota anteriore.

Allineare l'asse della ruota anteriore in modo che risulti all'interno delle fessure della forcella su entrambi i lati. Il lato con il rotore del freno dovrebbe essere allineato in modo da posizionarsi all'interno del freno a disco anteriore.

Quando le fessure della forcella combaciano con l'asse su entrambi i lati, montare le rondelle su entrambe le estremità e fissare i dadi a cappello sull'esterno usando l'estremità da 15 mm della chiave.

Dopo aver montato la ruota anteriore, aprire il cavalletto per avere più stabilità e semplificare il montaggio durante le fasi successive.

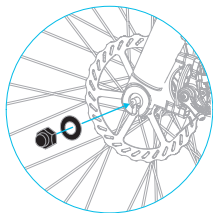

Coppia di serraggio  
20-25N.M

Dado a cappello  
e rondella



Doppia chiave





## 4 Fissare il parafango anteriore

Fissare il parafango anteriore alla forcella utilizzando le viti già presenti negli steli della forcella. Utilizzare l'estremità da 4 mm dello strumento per rimuovere le due viti dagli steli della forcella e quindi serrare le viti attraverso i fori all'estremità degli attacchi del parafango.

Chiave a Y



Usando l'estremità da 4 mm dello strumento rimuovere la vite situata in cima alla parte posteriore della forcella e stringere la vite attraverso l'attacco di montaggio del parafango situato nella parte superiore, in modo che il parafango risulti fissato saldamente alla parte posteriore della forcella.

Coppia di serraggio  
5-6N.M

Quando si stringe il parafango, evitare di far sfregare l'attrezzo sul telaio, in modo che la vernice non si graffi. Inoltre, non stringere eccessivamente le viti per evitare di strappare i fori.

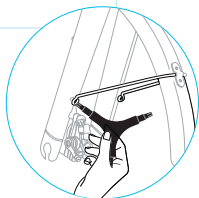

Coppia di serraggio  
5-6N.M

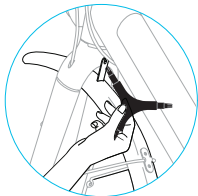

## 5 Regolare il sedile

Rimuovere il cappuccio che copre la vite del morsetto della sella, situato appena sotto di essa.

Inserire il reggisella nel tubo della sella. Per regolare l'altezza, muovere fino al punto che risulta più comodo, quindi stringere la vite del morsetto della sella con l'estremità da 5 mm dell'attrezzo. Assicurarsi di mettere nuovamente il cappuccio una volta regolato e fissato il reggisella.

Attenzione: non alzare il reggisella oltre la linea di minimo inserimento segnata sul reggisella.

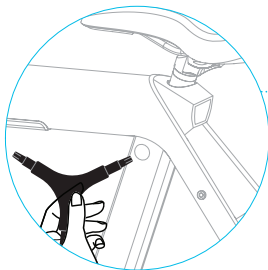

Coppia di serraggio  
 $12 \pm 0.5 \text{ Nm}$

Chiave a Y



## 6 Fissare i pedali

Montare i pedali sinistro e destro avvitandoli nella manovella.

Prestare attenzione a quale pedale viene installato a sinistra e destra, in quanto il pedale sinistro è a filettatura inversa e quindi va fissato in senso antiorario. È possibile distinguere i due pedali individuando la "R" sul pedale destro e la "L" su quello sinistro.

Dopo che i pedali sono stati avvitati a mano, utilizzare l'estremità da 15mm della chiave per fissare completamente i pedali.

Coppia di serraggio  
30-35N.M

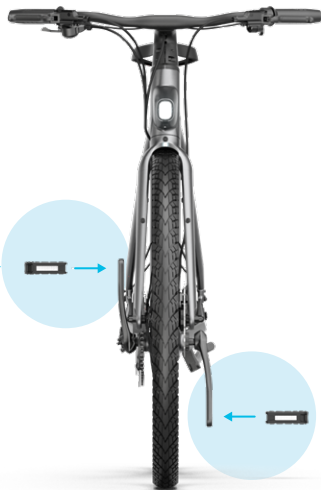
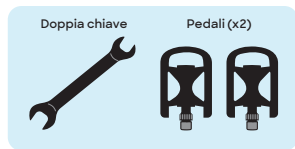
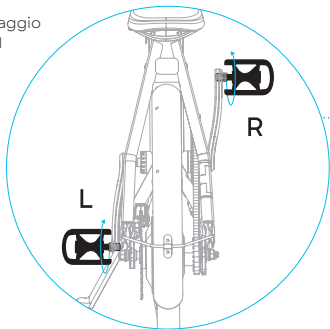

## 7 Installare il display

Come ultimo passaggio prima di accendere la tua BirdBike, è necessario reinstallare il display nel manubrio, facendo in modo che il logo dell'uccello sia situato in basso. Assicurarsi che il cavo non resti costretto all'interno del manubrio durante la reinstallazione. Una volta reinstallato, usa la chiave Allen da 2,5 mm per sostituire e serrare la vite sotto il display a una coppia massima di 1,5 N.m (fermati quando senti una leggera resistenza). Assicurati che i bordi del display siano a filo con l'impugnatura prima di serrare la vite. Se non sono a filo, rimuovi il display e assicurati che i cavi non siano schiacciati sotto il display.

Collegare un'estremità del cavo di alimentazione proveniente dalla parte inferiore del display all'altra estremità del cavo di alimentazione che esce dalla parte inferiore del telaio. A questo punto è possibile accendere la BirdBike, ma prima di iniziare la corsa assicurati di leggere il resto di questo manuale.

Chiave a brugola  
da 2,5 mm

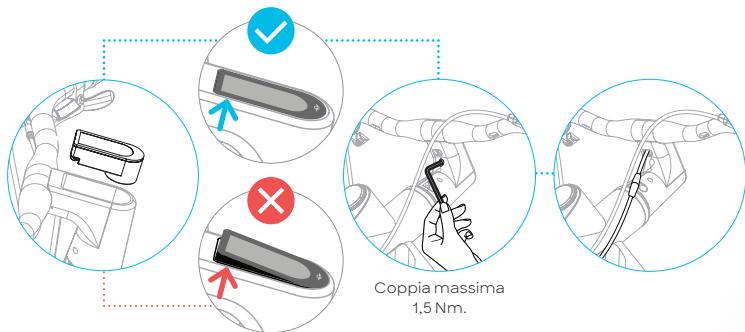

# Istruzioni per l'abbinamento con l'app

1. Scaricare o aggiornare l'app Bird.



2. Assicurarsi che il Bluetooth del telefono sia abilitato. In caso contrario, attivare il Bluetooth.

3. Aprire l'app Bird per effettuare l'accesso. Se è la prima volta che utilizzi l'app, crea un account.

4. Premere il pulsante di accensione sul manubrio sinistro per accendere la Bird Bike. In questo modo sarà possibile rilevarla tramite l'app Bird.

5. Trovare il codice QR per la Bird Bike che si trova all'interno della cassetta degli attrezzi o sulla copertina del manuale d'uso. Non riesci a trovare il tuo codice? Contatta il rivenditore.

6. Aprire l'app Bird e scansionare il codice QR per abbinarlo alla Bird Bike.

7. Dopo la scansione, verrà mostrato un messaggio pop-up con la scritta "Associazione veicolo riuscita". Sarà quindi possibile visualizzare i dettagli della Bird Bike e utilizzare le funzioni disponibili.

8. Dopo aver chiuso l'app Bird, accedere alla schermata My Bird Bike selezionando "Private Birds" nel menu principale.

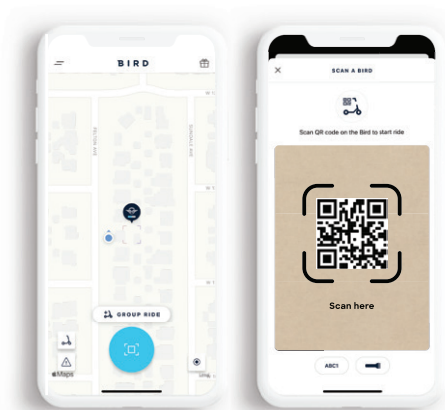

# Caricamento della batteria

## Panoramica del caricabatterie e della batteria

Caricabatterie	2A
Batteria	9.6Ah
Tempo di carica completo	5 ore

### 1. Per caricare la batteria mentre è collegata alla bici

- Inserire la spina di alimentazione in una presa e assicurarsi che la luce sull'alimentatore sia verde. Ciò significa che l'alimentatore funziona.
- Inserire la spina di ricarica nella batteria e assicurarsi che la luce sull'alimentatore diventi rossa. Ciò significa che la batteria della Bird Bike è in carica.
- Apparirà anche un'icona sul display del pannello: essa comunica che la bici si sta caricando e visualizza la percentuale di carica (0-99).
- Quando il display del pannello mostra 99, la Bird Bike è completamente carica. Anche la luce sull'alimentatore si farà da rossa a verde.
- Una volta completata la carica della batteria, rimuovere la spina. Premere il pulsante di accensione sul manubrio sinistro per iniziare la corsa.



## 2. Per caricare la batteria mentre quest'ultima è scollegata dalla bici

Rimuovere la batteria dalla Bird Bike tramite le chiavi incluse nella cassetta degli attrezzi.

Dopo aver girato la chiave nella serratura, la batteria verrà automaticamente espulsa dal telaio. Rimuovere con cautela la batteria e premere il pulsante all'estremità, la spia della batteria si illuminerà:

- Rosso lampeggiante: la batteria non ha carica
- Rosso fisso: la batteria ha una carica bassa
- Verde fisso: la batteria ha una carica parziale
- Blu fisso: la batteria è completamente carica

## 3. Una volta completata la carica della batteria

Inserire nuovamente la batteria nella Bird Bike abbinando i perni sul fondo con la parte inferiore dello spazio nel telaio. Se installata correttamente, la batteria scatta bloccandosi automaticamente in posizione. Premere il pulsante di accensione sul manubrio sinistro per iniziare la corsa.



## Specifiche del caricabatterie

Produttore	Dongguan Angdi Technology Co., Ltd.
Modello	BC266420200
Input	90-264V AC
Output	42V DC, 2.0A
Temperatura di ricarica	0-40°C (32-104°F)
Temperatura di funzionamento	0-40°C (32-104°F)
Temperatura di conservazione	0-40°C (32-104°F)

- ATTENZIONE:** Non installare una batteria danneggiata
- ATTENZIONE:** Non manomettere o alterare la batteria
- ATTENZIONE:** Non riparare o alterare il sistema del veicolo se non come indicato in questo manuale
- ATTENZIONE:** Utilizzare solo l'alimentatore e la batteria specificati
- ATTENZIONE:** Non caricare se bagnato
- ATTENZIONE:** La temperatura ambientale dev'essere compresa tra i 0 e 40° C (32-104°F) durante il periodo di carica. Se la temperatura è superiore a tale limite, la batteria non si ricarica.

# Impostare la funzione di allarme

L'allarme può essere attivato dopo che la tua app Bird è abbinata e collegata tramite Bluetooth alla Bird Bike.

1. Aprire la schermata My Bird Bike tramite la sezione Private Birds nell'app Bird.
2. Per attivare l'allarme, scorri il cursore nella parte inferiore dello schermo My Bird Bike a destra.
3. Se la Bird Bike viene spostata dopo che l'allarme è stato attivato, l'allarme suonerà.
4. Per disattivare l'allarme, aprire la schermata My Bird Bike e scorrere il cursore in basso verso sinistra.
5. Dopo aver disattivato l'allarme, se la Bird Bike viene spostata, l'allarme non suonerà.

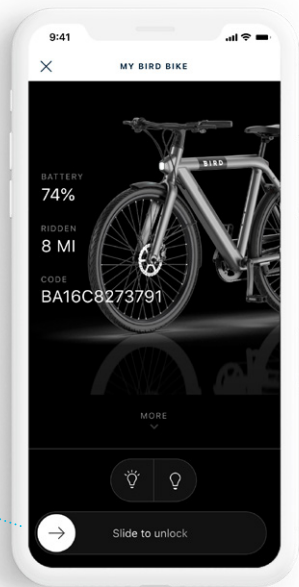
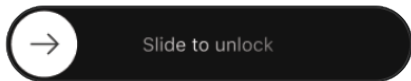



# Installazione dei catarifrangenti delle ruote

Per installare un catarifrangente sulla ruota sia anteriore che posteriore, posizionare il catarifrangente piattamente contro l'esterno di uno dei raggi.

Serrare la vite in plastica dall'interno dei raggi fino a quando il catarifrangente non risulti fissato contro il raggio.





# Opzioni operative



## ACCENSIONE/SPEGNIMENTO

Premendo a lungo il  **pulsante di accensione**, BirdBike si accenderà. Mentre l'unità è accesa, premere e tenere nuovamente premuto il pulsante di accensione per spegnerla.

L'alimentazione si spegne automaticamente dopo 5 minuti di non utilizzo.



## INTERFACCIA DEL DISPLAY

Dopo l'accensione della BirdBike, il display si imposta automaticamente sullo schermo che mostra la velocità in tempo reale e la distanza totale percorsa (miglia o km). Premendo brevemente il  **pulsante di accensione** è possibile alternare fra la distanza totale (miglia/km) e la distanza percorsa nella singola corsa (miglia/km).







## MODALITÀ CAMMINATA

Tenere premuto il **pulsante** -  per più di 2 secondi per mettere la tua Bird Bike in modalità Walk. Il display mostrerà il simbolo di spinta e si riceverà supporto elettrico durante la conduzione della Bird Bike in situazioni difficili, come l'andare in salita. Rilasciando il pulsante, la modalità Walk verrà automaticamente disattivata.

La funzione di modalità di camminata assistita dal motore dovrebbe essere utilizzata solo quando si spinge il veicolo elettrico, mai mentre si pedala.





## ACCENDIMENTO/SPEGNIMENTO DEI FANALINI

Il fanalino si accenderà automaticamente all'accensione della Bird Bike. Quando il fanalino è acceso, anche la luminosità del display si attenuerà in modo automatico. Assicurarsi che il fanalino sia acceso prima di guidare al buio o ogni volta che la luce naturale risulta insufficiente (come in caso di maltempo), o come richiesto dalla legge locale. Tenere premuto   il tasto +/- per 2 secondi per spegnere il fanalino. Per riaccendere il fanalino, tenere premuto nuovamente   il tasto +/- per 2 secondi.



## LIVELLO DI SUPPORTO

Premere brevemente i   pulsanti + / - per cambiare il livello di supporto della Bird Bike e modificare la potenza in uscita del motore. Il livello 0 non prevede alcun supporto, il livello 5 offre il massimo livello di supporto. Il livello predefinito quando si accende per la prima volta la Bird Bike è 5, mentre successivamente ad ogni accensione il livello impostato automaticamente sarà quello utilizzato per ultimo la volta precedente.

Livello di supporto	Modalità
0 - Nessun supporto	Eco
1 - 40% della potenza massima	
2 - 52% della potenza massima	Standard
3 - 64% della potenza massima	
4 - 81% della potenza massima	Sport
5 - 100% della potenza massima	



## LIVELLO BATTERIA

Quando la batteria è carica, l'icona della batteria divisa in cinque segmenti risulterà completamente illuminata. Il numero di barre mostrate diminuirà man mano che il livello della batteria diminuisce. Quando la batteria è scarica e necessita di essere ricaricata, l'icona lampeggerà.



## VISUALIZZAZIONE CODICE DI ERRORE



Consultare la tabella di seguito per le istruzioni per la risoluzione dei problemi per i codici di errore comuni. Se il codice di errore non viene visualizzato, contattare il supporto BirdBike o il rivenditore BirdBike.



Codice di errore	Causa	Soluzione
0x13 or 0x32	Avviso di batteria completamente carica.	La funzione regolare della bicicletta elettrica non sarà interrotta. Scaricare la batteria pedalando per eliminare l'errore. Se l'errore 0x13 continua a comparire anche dopo che la batteria è meno del 100%, contattare il supporto clienti o il rivenditore BirdBike.
0x14 or 0x31	Avviso di scarica della batteria	La funzione regolare della e-bike non verrà interrotta. Caricare la batteria per eliminare l'errore.
0x15	Avviso di temperatura elevata del veicolo	Mettere il veicolo in un ambiente fresco. Attendere fino a quando la temperatura del veicolo scende sotto i 45 gradi Celsius. L'errore 0x15 verrà eliminato. <ul style="list-style-type: none"><li>• Oltre i 45 gradi Celsius: l'errore 0x15 verrà attivato, ma la funzione della e-bike e della batteria è regolare.</li><li>• Oltre i 50 gradi Celsius: l'errore 0x15 verrà attivato, l'assistenza elettrica funzionerà, ma non è possibile caricare la batteria.</li><li>• Oltre i 65 gradi Celsius: l'errore 0x15 verrà attivato, l'assistenza elettrica non funzionerà e non sarà possibile caricare la batteria.</li></ul>

Codice di errore	Causa	Soluzione
0x16	Avviso di temperatura del veicolo bassa.	<p data-bbox="559 177 1355 256">Posizionare il veicolo in un ambiente temperato. Attendere finché la temperatura del veicolo non superi i 5 gradi C. L'errore 0x16 verrà eliminato.</p> <ul data-bbox="559 280 1340 441" style="list-style-type: none"> <li data-bbox="559 280 1316 332">• Inferiore a 5 gradi C: l'errore 0x16 verrà attivato, ma la funzione dell'e-bike e della batteria sono regolari.</li> <li data-bbox="559 332 1319 384">• Inferiore a 0 gradi C: l'errore 0x16 verrà attivato, l'assistenza elettrica funzionerà, ma non sarà possibile caricare la batteria.</li> <li data-bbox="559 384 1340 441">• Inferiore a -20 gradi C: l'errore 0x16 verrà attivato, l'assistenza elettrica non funzionerà e non sarà possibile caricare la batteria.</li> </ul>





## MODALITÀ IMPOSTAZIONI

Per accedere alla modalità impostazioni, accendere la BirdBike, quindi premere a lungo e tenere premuti contemporaneamente i   **tasti +/-**. Una volta che si è in modalità impostazioni, si può scegliere fra miglia o a km/h, impostare una velocità massima, impostare il diametro della ruota e regolare la luminosità dello schermo.

Quando si è in modalità Impostazioni, è possibile spostarsi con i  **pulsanti su (+)** e  **giù (-)**. Premi brevemente il pulsante di accensione per regolare l'impostazione che si desidera modificare, quindi premere brevemente il  **pulsante di accensione** dopo aver effettuato la scelta da salvare.



Per uscire dalla modalità impostazioni, è sufficiente premere a lungo il  **pulsante -** per 2 secondi. Inoltre, in modalità Impostazioni, se non viene eseguita alcuna operazione per 30 secondi, il display tornerà alla schermata di default.

### ■ MIGLIA E KM/H (P1)

Quando P1 viene mostrato nella posizione di velocità in modalità impostazioni, premere i   **pulsanti +/-** per cambiare da miglia/h e km/h e viceversa. Dopo aver effettuato la scelta, premere brevemente il  **pulsante di accensione** per salvare.





### ■ LIMITE DI VELOCITÀ (P2)

Quando P2 viene mostrato nella posizione di velocità in modalità impostazioni e il valore del limite di velocità viene visualizzato nella posizione di corsa, è possibile regolare il limite di velocità con i   pulsanti +/-.

Il valore minimo è 7 mph (12 km/h), quello massimo è 20 mph (32 km/h). Dopo aver selezionato, premere brevemente il  pulsante di accensione per salvare.

### ■ DIAMETRO RUOTA (P3)

Quando P3 viene mostrato nella posizione di velocità in modalità impostazioni, verrà visualizzata l'impostazione del diametro della ruota in pollici, che potrà essere regolata con i   pulsanti +/-.

Assicurati di conoscere le dimensioni corrette in quanto selezionare la dimensione sbagliata può portare a velocità impreviste. Dopo aver effettuato la selezione, premere il  pulsante di accensione per salvare.



### ■ LUMINOSITÀ SCHERMO (P4)

Quando P4 viene mostrato nella posizione di velocità in modalità impostazioni, vengono visualizzate le impostazioni di luminosità dello schermo con un valore da 1 a 5 in base all'impostazione corrente. 1 rappresenta l'impostazione di luminosità più bassa, 5 la più alta (l'impostazione predefinita è 5).





Una volta effettuata la scelta, premere brevemente il  pulsante di accensione per salvare.

#### ■ TIMER SPEGNIMENTO AUTOMATICO (P5)

"Quando P5 viene mostrato nella posizione di velocità in modalità impostazioni, scegliere un valore da 0 a 9 utilizzando i   pulsanti +/- per selezionare i minuti oltre i quali si verifica lo spegnimento automatico. L'impostazione predefinita per lo spegnimento automatico è 5 minuti. Scegliere il valore 0 significa che il timer per lo spegnimento automatico sarà disabilitato. Dopo aver selezionato, premere brevemente il  pulsante di accensione per salvare.

#### ■ AZZERAMENTO CONTACHILOMETRI PARZIALE (P6)

Quando P6 viene mostrato nella posizione di velocità in modalità impostazioni, premere i   pulsanti +/- per selezionare un valore fra Y o N. Selezionare Y e premere brevemente il pulsante di accensione per azzerare il contachilometri parziale. Dopo aver azzerato il contachilometri parziale, premere brevemente il  pulsante di accensione per salvare i parametri.

#### PROMEMORIA DI MANUTENZIONE:

Dopo che la BirdBike avrà raggiunto un chilometraggio di 300 miglia (500 km), sul display verrà mostrato un  promemoria di servizio per l'ispezione la volta successiva che verrà accesa. Se il promemoria non viene contrassegnato come completato, verrà mostrato ad ogni accensione del veicolo. **IMPORTANTE: Si prega di far controllare e riparare la bicicletta presso il rivenditore dove è avvenuto l'acquisto ogni 500 km per prolungarne la durata e rimanere al sicuro sulla strada.** Il promemoria può essere cancellato premendo brevemente il  pulsante di accensione.

Per rimuovere completamente il promemoria di servizio fino al prossimo raggiungimento di 300 miglia (500 km), l'utente deve connettersi alla BirdBike tramite l'app Bird e contrassegnare l'ispezione di servizio come completata. Una volta fatto questo nell'app Bird, il promemoria di servizio per impostazione predefinita non verrà più mostrato ad ogni accensione della BirdBike.

# Istruzioni per l'uso e la sicurezza

- Età consigliata: da 16 anni in su.
- Si consiglia di indossare sempre il casco durante la corsa.
- La leva del freno di destra aziona il freno posteriore, mentre quella di sinistra l'anteriore.
- Non superare il carico massimo di 265 libbre (120 kg) e non usare la bici in due alla volta.
- Il carico massimo di 265 libbre (120 kg) include il ciclista, così come qualsiasi altro carico aggiunto ai portapacchi anteriore e posteriore.
- La Bird Bike è adatta per essere collocata su un rimorchio per bicicletta, a condizione che le linee guida del produttore dello stesso, che includono il metodo di fissaggio, il carico e la velocità, siano rigorosamente rispettate.
- Se le operazioni di cambio marcia non risultano fluide, lavare il deragliatore e lubrificare tutte le parti in movimento. Per massime prestazioni, consigliamo vivamente lubrificanti e prodotti per la manutenzione Shimano. Se non è possibile effettuare le regolazioni del cambio, verificare che le estremità della forcella posteriore siano allineate. Controllare inoltre se il cavo è lubrificato e se l'involucro esterno non è troppo lungo o corto.
- Prima di ogni utilizzo, eseguire un controllo di routine per verificare la sicurezza della BirdBike. Nello specifico:
  - (i) allineamento delle ruote e condizioni dei pneumatici;
  - (ii) corretto funzionamento di tutti i freni e i fanali;
  - (iii) buone condizioni del telaio;
  - (iv) sufficiente carica della batteria; e
  - (v) qualsiasi segno di danneggiamento, usura insolita o eccessiva, o altri evidenti problemi meccanici/necessità di manutenzione.
- Per la riparazione e la manutenzione devono essere utilizzati solo componenti conformi alle specifiche del produttore ed esclusivamente pezzi di ricambio autorizzati dallo stesso. Inoltre, l'installazione dev'essere eseguita da rivenditori o altre persone qualificate.
- Quando si eseguono regolazioni e sostituzioni dei freni, rivolgersi a un professionista oppure a un'altra persona qualificata.
- Non modificare la bici, in quanto qualsiasi modifica invaliderebbe la garanzia e potrebbe determinare problemi di sicurezza. Leggere e comprendere tutte le avvertenze di sicurezza elencate sull'etichetta del prodotto.
- Rischio di lesioni o morte causa perdita di controllo, collisioni e cadute. Caschi e altri dispositivi di protezione sono altamente raccomandati e possono essere previsti dalla legge.
- È necessario rispettare le leggi e le normative locali quando si è alla guida di questo veicolo. Non condurre il veicolo in aree proibite dalla legge.

## LEGGERE PRIMA DELL'USO

- Assicurarsi che l'area destinata a essere percorsa sia sicura. Non guidare per alcun motivo sulla neve, sotto la pioggia o su strade bagnate, fangose, ghiacciate o scivolose. Non provare a superare ostacoli. Evitare il passaggio su dossi ripidi, griglie di drenaggio e superfici molto disomogenee.
- In caso di pioggia, sono necessari spazi di frenata maggiori.
- Evitare di percorrere strade e superfici sporche di acqua, sabbia, ghiaia, sporcizia, foglie e altri detriti.
- La bici non dev'essere utilizzata per competere in corse, compiere acrobazie o altre manovre analoghe.
- Evitare il contatto con le parti in movimento. Assicurarsi che mani, piedi, capelli, indumenti e altre parti del corpo rimangano lontani dalle parti in movimento, come il motore o la ruota anteriore.
- Tenere SEMPRE entrambe le mani sul manubrio durante la guida.
- Non bisogna guidare la BirdBike:
  - se sotto l'effetto di alcol o droghe,
  - in caso di problemi cardiaci, gravidanza, emicrania, dolori alla schiena o al collo che limitano la capacità di guidare in sicurezza,
  - se le proprie condizioni fisiche o psicologiche compromettono la propria destrezza fisica o la capacità mentale di riconoscere, comprendere e attenersi a tutte le istruzioni di sicurezza nonché di avere consapevolezza dei pericoli inerenti alla BirdBike.
- NON guidare o tentare di ricaricare un veicolo che è stato immerso in acqua o se vi è il rischio di infiltrazioni d'acqua nel vano batteria, anche se il veicolo non è più bagnato. Contattare Bird per ulteriori istruzioni.
- Per evitare scosse elettriche durante la pulizia, rimuovere la spina del caricabatterie dalla presa e pulire il veicolo con un panno asciutto. Utilizzare solo il cavo di ricarica fornito dal produttore.
- Riporre il veicolo solo in aree asciutte. Non riporlo mai in condizioni umide.
- L'esposizione prolungata ai raggi UV, alla pioggia e agli agenti atmosferici può danneggiare i materiali dell'involucro. Conservare il dispositivo al chiuso quando non lo si utilizza.
- ADVERTENCIA: como ocurre con todos los componentes mecánicos, la bicicleta está sometida a desgaste y a grandes tensiones. Sus distintos materiales y componentes pueden reaccionar al desgaste o la fatiga de diferentes formas. Si se supera la vida útil de un componente, este puede fallar de manera repentina y ocasionar lesiones al conductor. Cualquier tipo de grieta, rasguño o cambio de coloración en zonas con una elevada tensión indica que se ha alcanzado el final de la vida útil del componente y que se debe reemplazar.
- Durante il trasporto di un bambino, devono essere utilizzati seggiolini di sicurezza per bambini certificati e approvati.

- I bambini non devono salire sul retro della bicicletta senza un seggiolino di sicurezza appropriato, certificato e montato.
- Il peso dell'EPAC + Pilota + Seggiolino di sicurezza per bambini + Bambino non deve superare il carico massimo di 120 kg (265 lbs).
- Il bambino non deve superare il peso massimo consigliato dal produttore per il seggiolino.
- I seggiolini per bambini montati frontalmente devono essere montati sullo stelo del manubrio e non sul manubrio stesso. I seggiolini per bambini montati posteriormente devono essere montati solo sugli appositi occhielli posteriori e sui supporti di fissaggio della sella.
- Quando si trasporta un carico, è necessario l'uso di portapacchi certificati e approvati.
- Il peso dell'EPAC + Rider + Portabagagli + Carico non deve superare il carico massimo di 120 kg (265 lbs).
- I portapacchi posteriori devono essere montati solo sugli occhielli posteriori e sui supporti di fissaggio della sella\*. Il carico del portabagagli posteriore non deve superare un carico utile di 25 kg (55 lbs).
- I portapacchi anteriori devono essere montati solo sugli occhielli della forcella anteriore. Il portapacchi anteriore non deve superare un carico utile di 10 kg (22 libbre).

#### **Precauzioni per il lavaggio della BirdBike:**

- Quando si lava la BirdBike, non versare acqua direttamente sul il motore e sugli assi anteriore e posteriore, in modo da evitare che l'acqua comprometta le prestazioni e la durata del prodotto. Durante il lavaggio, non utilizzare getti forti o pompe d'acqua ad alta pressione.
- Dopo il lavaggio o dopo una corsa sotto l'acqua, controllare con particolare attenzione le condizioni di lavoro dei freni. In queste circostanze, la capacità di frenata può risultare ridotta.

#### **Istruzioni sulla conservazione:**

- **ATTENZIONE:** rimuovere la batteria dalla BirdBike se questa non verrà utilizzata per un periodo di tempo prolungato, e aver cura di conservare in uno spazio asciutto e ventilato.
- **ATTENZIONE:** assicurarsi di caricare la batteria almeno ogni 3 mesi. La batteria rischia di danneggiarsi se non viene caricata per periodi superiori a 3 mesi.
- **ATTENZIONE:** non lasciare il caricabatterie collegato alla batteria per troppo tempo dopo che la carica è stata completata, poiché ciò potrebbe causare danni permanenti alla batteria.

# Manutenzione e risoluzione dei problemi generali

## Ispezione del manubrio e della ruota anteriore e posteriore

- Muovi la BirdBike su, giù, davanti, dietro, a sinistra e a destra per controllare che il manubrio e i dadi dell'asse della ruota anteriore e posteriore siano fissati correttamente, che il manubrio sia montato correttamente e se si verifica qualche sfregamento o danno anomalo tra le parti.
- Spingere il veicolo avanti e indietro per verificare che le ruote anteriore e posteriore girino dolcemente e senza alcun rumore o sfregamento anomalo.
- Controllare attentamente l'intero veicolo prima di iniziare la corsa. Se si riscontrano dei problemi, si prega di contattare un professionista per la riparazione o l'assistenza Bird per ottenere aiuto.

## Ispezione del circuito di alimentazione e del circuito di illuminazione

- Accendere l'alimentazione, azionare l'interruttore dell'illuminazione, controllare che i fari e le luci posteriori siano accesi e che il livello di illuminazione risulti normale.
- Verificare eventuali danni al sistema di illuminazione.
- Controllare che i cavi di alimentazione sulla BirdBike siano collegati e funzionino in sicurezza come previsto. Controllare inoltre che tutti i connettori funzionino correttamente.

## Ispezione dei freni anteriore e posteriore

- Regolazione della leva del freno: premere le leve dei freni anteriore e posteriore e assicurarsi che i freni funzionino quando la distanza tra la leva del freno e il manubrio è di 13 mm.
- Metodo di regolazione dei freni anteriore e posteriore: La distanza tra il freno e la leva del freno deve essere compresa tra 10-20 mm.
- Quando il freno è in uno stato di presa stretta, la pastiglia del freno e il disco del freno dovrebbero entrare in contatto in modo uniforme.
- Le pastiglie e i dischi dei freni devono essere sostituiti insieme (la regolazione del freno della ruota posteriore è uguale a quella del freno della ruota anteriore).

## Stato di montaggio della batteria

- Assicurarsi che la batteria sia fissa, collegata, e che funzioni correttamente.

## Manutenzione del pacco batteria

- Non conservare o ricaricare la batteria a temperature al di sopra dei limiti indicati (vedere le specifiche). Non forare la batteria. Fare riferimento alle leggi e alle normative locali in materia di riciclaggio e/o smaltimento delle batterie.

- Una batteria ben mantenuta può funzionare bene anche dopo diversi chilometri di funzionamento. Ricaricare la batteria dopo ogni utilizzo per evitare di scaricarla completamente. A temperatura ambiente (70° F [22° C]), l'autonomia e le prestazioni della batteria sono ottimali.
- Avvertenza: non provare a smontare la batteria. Pericolo di incendio! Non contiene parti riparabili dall'utente.
- Avvertenza: non usare il veicolo se la temperatura ambiente è superiore alla temperatura di funzionamento (vedere le specifiche), poiché una temperatura troppo bassa/elevata limiterà la coppia/potenza massima. Ciò potrebbe provocare lesioni personali o danni materiali a causa di scivolamenti o cadute.

### **Regolazione della sella**

- L'altezza corretta della sella è quella che permette di toccare appena il suolo con le punte dei piedi quando si è a cavalcioni della bici.
- La altura mínima del sillín es de 89 cm para la A-Frame y 82,6 cm para la V-Frame. Puede medir esta distancia con una cinta métrica, midiendo desde el suelo hasta la parte superior del sillín cuando este esté en su posición más baja.

### **Danni o contaminazione dei riflettori**

- Controllare che i riflettori non risultino sporchi o

danneggiati. Nel caso risultino tali, pulirli o sostituirli.

### **Stato di fissaggio dell'asse**

- Si prega di assicurarsi che gli assi anteriore e posteriore delle ruote non traballino e che non risultino allentati.

### **Gonfiaggio, usura e danneggiamento dei pneumatici**

- Si prega di assicurarsi che il gonfiaggio dei pneumatici risulti appropriato. Un gonfiaggio improprio può causare forature e allentamento di vari componenti della BirdBike. Inoltre, si prega di controllare se il livello di usura è elevato e se nei pneumatici siano presenti corpi esterni o chiodi. In tal caso, non usare prima che il problema sia risolto o che il pneumatico sia riparato.

### **Regolazione dei pedali e delle altre parti mobili**

- I pedali dovrebbero ruotare senza intoppi. Se uno dei due risulta allentato, riavvitarlo completamente.

### **Porta di entrata e di uscita**

- Si prega di assicurarsi che le porte di entrata e di uscita non siano danneggiate.
- Assicurarsi inoltre che nelle porte non siano entrati oggetti estranei, che le porte non risultino deformate e che le coperture delle porte non siano danneggiate.

# Componenti Principali

## Freni:

### Pastiglie/pinze dei freni:

- Tektro MD-M300-F
- Tektro MD-M300-R

## Leve dei freni:

- Tektro EL355F-RT
- Tektro EL350R-RS

## Pneumatici:

- Cadre A : Kenda K-1216 700x45c 80 PSI max
- Cadre V : Kenda K-1216 26x1.75 60 PSI max

## Motore:

- Bafang H400B



# Trasmissioni di potenza e frequenza

Potenza massima trasmessa in radiofrequenza (dBm)	Banda di frequenza (MHz)
4.96	Da 2400 a 2483,5

# Garanzia del distributore di Bird Bike

Fare riferimento alla garanzia del distributore per informazioni su qualsiasi copertura per la tua Bird Bike in relazione a eventuali difetti o problemi che sono al di fuori della normale usura durante il periodo di garanzia. Se hai bisogno di qualsiasi tipo di supporto o informazioni sulla garanzia della tua Bird Bike, contatta il tuo rivenditore locale o il rivenditore dove hai acquistato il prodotto.

# Dichiarazione di conformità UE

Bird Rides Europe BV,  
Rokin 92, 1012 KZ,  
Amsterdam, Paesi Bassi

Tipo di prodotto: Bicicletta elettrica assistita

Nome commerciale: Bird Bike

Nome modello: A-Frame

N. Modello/Designazione: VA00038/VA00069 (grigio), VA00037/VA00068 (blu), VA00056/VA00070 (nero)

Il sottoscritto dichiara che i prodotti qui descritti sono conformi alla seguente normativa di armonizzazione UE:

**Direttiva Macchine 2006/42/CE**

**Direttiva EMC 2014/30/UE**

**Direttiva sulle apparecchiature radio 2014/53/UE**

E che l'apparecchiatura è conforme alle seguenti norme armonizzate:

1. EN 15194:2017
2. EN 12100:2010
3. EN ISO 13849-1:2015
4. EN IEC 61000-6-1:2019
5. EN 61000-6-3:2007+A1:2011
6. EN 301 489-1 v2.2.3
7. EN 301 489-17 v3.2.4
8. EN 300 328 v2.2.2
9. EN 62479:2010

